

Sichtbares Schienensystem 15 mm mit Schattennut und vorgefertigten Gehrungsverbindungen - System C

Wesentliche Merkmale

- 6 mm Fuge für ein monolithischeres Aussehen mit Tegular 15 Mineralplatten
- Ungestanzte 1200/1350 mm Querschienen für große Platten
- Peakform : patentiertes Design für Stärke, Stabilität und einfachen Zuschnitt

Anwendungsbereiche

- Empfangsbereiche / Großraumbüros / Einzelbüros

Physische Daten

- Material: Verzinkter Stahl
- Oberflächenbeschichtung: Eingebannter Polyesterlack
- Farbe: Alle Produkte sind in Weiß oder Weiß mit schwarzer Schattennut erhältlich

PERFECTLINE XL² | Hauptschienen weiß

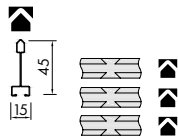
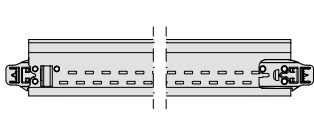

Artikelbezeichnung	Länge	Abmessungen (mm)			Inhalt/Karton		Gewicht/ Karton kg	Kartons/ Palette
		Breite	Höhe	Konnektorstanz- ungsabstände	St.	l/m		
PL360GW	3600	15	45	600	20	72,00	22,40	40
PL312,5GW	3125	15	45	625	20	62,50	19,40	40
PL270GW	2700	15	45	675	20	54,00	16,80	40

PERFECTLINE XL² | Hauptschienen weiß mit schwarzer Schattennut

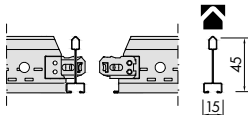

PL360GR	3600	15	45	600	20	72,00	22,40	40
---------	------	----	----	-----	----	-------	-------	----

PERFECTLINE XL² | Querschienen weiß (Steck-System)

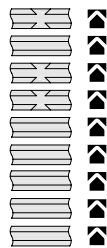
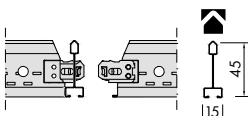

PL135GW	1350	15	45	675	20	27,00	8,30	40
PL135NGW	1350	15	45	-	20	27,00	8,30	40
PL125GW	1250	15	45	625	60	75,00	23,00	35
PL120GW	1200	15	45	600	60	72,00	22,10	35
PL120NGW	1200	15	45	-	60	72,00	22,10	35
PL67,5GW	675	15	45	-	60	40,50	12,50	70
PL62,5GW	625	15	45	-	60	37,50	11,60	70
PL60GW	600	15	45	-	60	36,00	11,10	70
PL30GW	300	15	45	-	120	36,00	11,10	70

PERFECTLINE XL² | Querschienen weiß mit schwarzer Schattennut (Steck-System)

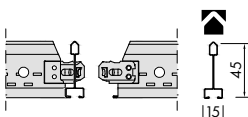

PL120GR	1200	15	45	600	60	72,00	22,10	35
PL120NGR	1200	15	45	-	60	72,00	22,10	35
PL60GR	600	15	45	-	60	36,00	11,10	70
PL30GR	300	15	45	-	120	36,00	11,10	70

PERFECTLINE XL² | Randwinkel weiß

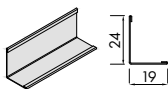

PL-T1924HD	3000	19	24	-	36	108,00	18,30	49
------------	------	----	----	---	----	--------	-------	----

Profilsichten

PERFECTLINE XL² | Hauptschienen weiß

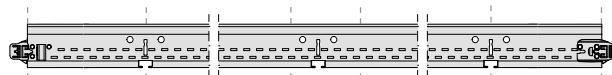

Länge						
3600	300	600	3 x 600	600	300	
3125	312,5	625	2 x 625	625	312,5	
2700	337,5	675	675	675	337,5	

PERFECTLINE XL² | Querschienen (Steck-System)

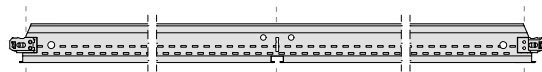

Länge			
1350	675	675	
1250	625	625	
1200	600	600	

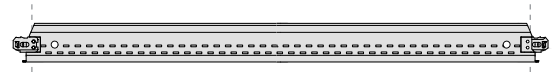

Länge			
		1350 / 1200 / 675 / 625 / 600 / 300	

Systemzeichnung - System C

- 1** Hauptschiene
- 2** Lange Querschiene
- 3** Kurze Querschiene
- 4** Abhänger
- 5** Randwinkel

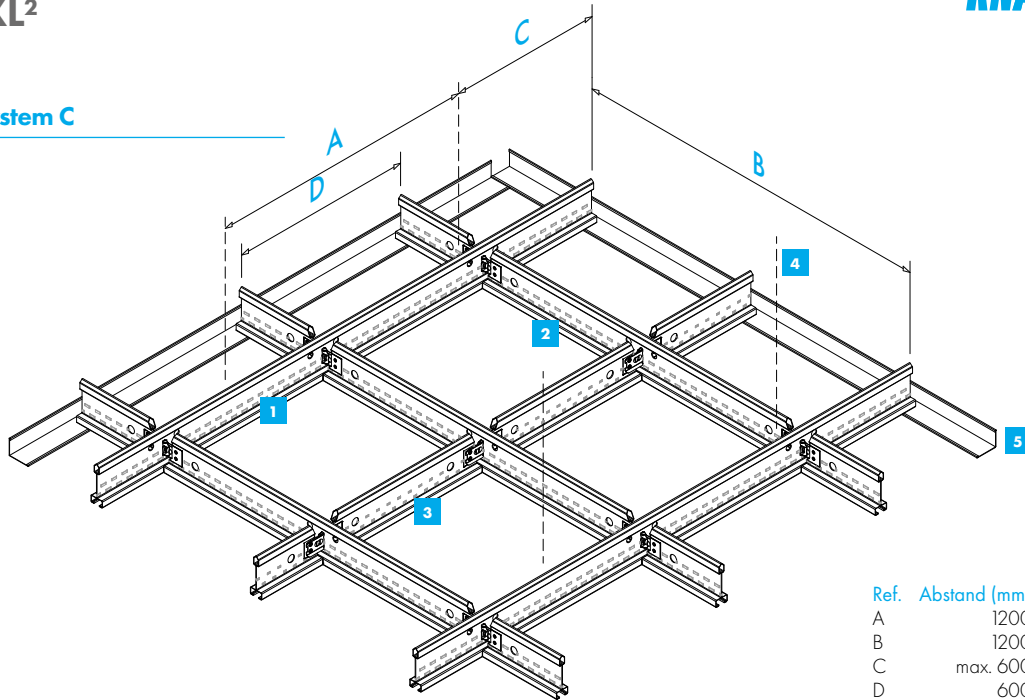

Ref.	Abstand (mm)
A	1200
B	1200
C	max. 600
D	600

Details

- Vorgefertigte Gehrungsverbindungen
- Auswahl zwischen 1200/1350 mm Querschiene mit oder ohne vorgefertigten Gehrungsverbindungen
- PERFECTLINE XL² mit 6 mm Schattennut wird standardmäßig in Weiß und in Weiß mit schwarzer Schattennut geliefert



Haupt- und Querschiene mit Gehrungsverbindungen, mit oder ohne schwarze Schattennut



Haupt- und Querschiene ohne Gehrungsverbindungen, mit oder ohne schwarze Schattennut

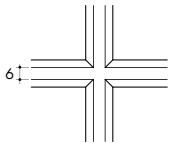

Ansicht der Gehrungsverbindungen von unten

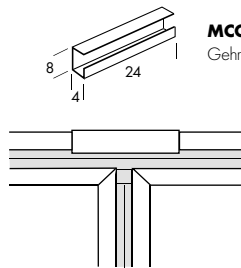

MCC4 G
Gehrungsverschluss-Clip

Randlösungen

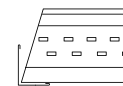

Ansicht

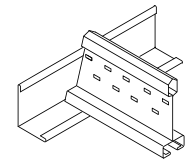

Querschiene zugeschnitten für Randwinkel

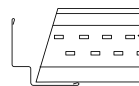

Ansicht

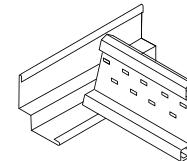

Querschiene zugeschnitten für Stufenrandwinkel

Belastungstabelle | Maximal zulässiges Gewicht (kg/m²)

Hauptschieneabstand Abhängerabstand A (mm)	1200 mm	1250 mm	600 mm	625 mm
	Modul 600x600, 1200x600	Modul 625x625, 1250x625	Modul 600x600, 1200x600	Modul 625x625, 1250x625
800	13,6	11,9	25,0	25,0
1000	10,3	9,3	25,0	25,0
1200	7,1	6,6	15,7	15,1
1500	3,4	3,3	7,5	7,2

Anmerkung:
Die Last pro m² muss gleichmäßig verteilt sein (keine zusätzlichen Punktlasten). Nach der Belastung bleibt die Durchbiegung innerhalb der zulässigen Durchbiegung gemäß Klasse 1 (L/500) der EN 13964, sofern das Schienensystem wie abgebildet aufgebaut ist.

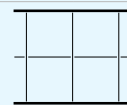

Bei anderen Rasterlayouts, Belastungen oder Hängerabständen wenden Sie sich bitte direkt an Knau Ceiling Solutions.

Brandverhalten	Euroklasse A1 gemäß EN 13501-1	RUS KMO (NG) / KM1 (G1, V1, D1, T1) gemäß 123-FZ
Luftqualität	A+	
Reinigung		
Nachhaltigkeit	25%	
Gestaltungsmöglichkeiten		

Alle Maße sind in Millimetern angegeben. Alle Größen sind nominal.
Die Querschiene werden jeweils rechts voneinander in die Konnektorstanzungen der Hauptschiene eingesetzt und einfach ineinander geschoben.

Die Produktverfügbarkeit kann sich von Land zu Land unterscheiden.
Für weitere Informationen wenden Sie sich bitte an Ihren persönlichen Vertriebsansprechpartner.
Weitere Informationen und rechtliche Hinweise finden Sie auf unserer Website.
knaufceiling.com